

puppyoo

T12 Home & T12 Home Extra 사용 설명서

무선 물걸레 진공 청소기
Cordless and Handheld
Vacuum cleaner with Mop

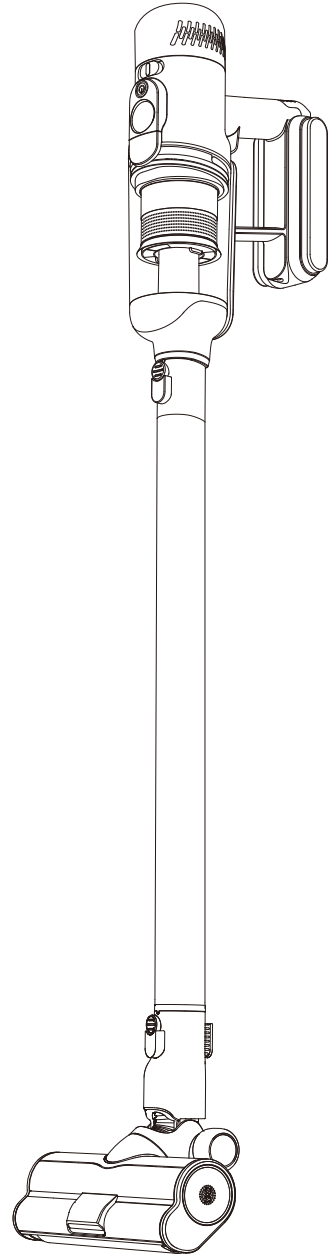

본 설명서는 퍼피유(Puppyoo) T12 Home & T12 Home Extra제품 사용 설명서입니다.
모델 별 적용 브러시도 다를수 있기 때문에 구매한 제품 부속품은 패키지를 참고하시기 바랍니다.

목차:

I . 안전을 위한 주의사항	1
II . 청소기 각부의 명칭 및 사용하기	2
1. 본체	2
2. 부속품	3
2.1-2.7 부속품 상세	4
2.8 벽걸이 충전 거치대	5
3. 사용하기	6
3.1 전원 켜기/끄기	6
3.2 흡입력 조절부	6
3.3 메인 브러시 사용하기	7
3.4 기타 브러시 사용하기	8
III. 청소기 손질하기	9
1. 본체 손질하기	9
1.1 먼지통/모터 필터 손질하기	9
1.2 충전하기	10
2. 부속품 손질하기	11
2.1 소프트 롤러 브러시	11
2.2 물걸레 키트	13
2.3 침구 브러시	14
IV. 고장 신고 전 확인하기	15

I : 안전을 위한 주의사항



제품 사용 전에 반드시 읽고 올바르게 사용해 주세요. 사용자의 안전을 지키고 재산상 손해 등을 막기 위한 내용입니다. 본 설명서 내용과 달리 사용 시 사용자가 다치거나 재산상 손해를 입을 수 있습니다.

1. 신체, 지각 또는 인지능력에 장애가 있는 분 및 제품 사용에 대한 지식이나 경험이 부족한 분(어린이 포함)은 안전을 위해 보호자의 감독 없이는 사용하지 마세요.
2. 반드시 건조한 장소에서 사용하시고 습기나 물이 있는 곳은 사용하지 마세요.
3. 가연성 물질(담배꽂초 또는 성냥 등), 미세입자(석회, 시멘트, 석고 분말, 재, 다량의 밀가루, 탄소 분말 등), 날카로운 조각(유리, 쇠못, 압정 등), 화학물질(용제, 찌든 때 제거제, 산성 물질, 세정제 등), 인화성 물질(휘발유, 증류 알코올 등)이 있는 곳에서는 사용하지 마세요.
4. 제품 흡입구와 작동 부분을 모발, 헐렁한 옷, 손가락 및 몸의 기타 부분과 가까이하지 마세요. 청소기 또는 주변 부속품을 신체 일부에 가까이 대거나 입에 넣지 마세요.
5. 사용 전, 청소 구역을 미리 확인하여 큰 종이 조각, 종이 뭉치, 비닐, 날카로운 물품 또는 사이즈가 큰 이물질은 먼저 제거하세요. 제품 흡입구가 막혀 제품에 손상이 갈 수 있습니다.
6. 사용 시, 누전, 모터 과열, 이상한 소리, 냄새, 흡입력이 떨어지는 등 현상이 발생 시 즉시 전원을 끄고 서비스 센터에 연락하세요.
7. 정기적으로 먼지통을 확인하고 이물질을 비워 흡입구와 연장관이 막히지 않도록 하세요. 흡입력이 떨어지거나 본체의 과열로 고장 및 화재 위험이 있습니다.
8. 본 제품 손질 시, 윤활제, 세정제, 광택제 등을 사용하지 마세요.
9. 고장 발생 시, 자체적으로 수리하지 마시고 서비스 센터에 문의하세요.

II :청소기 각부의 명칭 및 사용하기

1. 본체

① 배기 HEPA필터

배기 HEPA 필터가 내장되어 있는 회전식 프레임 (제품 뒷부분의 덮개)을 분리하여 3개월 주기로 손질하여 사용하세요.

② 흡입력 조절부

버튼을 좌우로 움직여 흡입 세기를 조절할수 있습니다. 일반 모드(긴 시간 청소 가능) / 자동 모드 (먼지량에 따라 흡입력 자동 조절) / 강력 모드 (최대 흡입력으로 청소) 등 3가지로 나눕니다.

③ 전원 버튼

버튼을 누르면 전원이 켜지고, 다시 누를시는 전원이 꺼집니다.

④ 상태 표시부

T12 Home & T12 Home Extra 제품 상태 표시부는 디지털 지시등(LED)으로 배터리 잔량과 먼지 감지 알림(파란색 - 먼지 적음, 노란색 - 먼지 많음, 빨간색 - 먼지 아주 많음)을 표시하고, 자동 모드로 청소 시 먼지량을 자동으로 감지하여 흡입력 자동 조절됩니다.

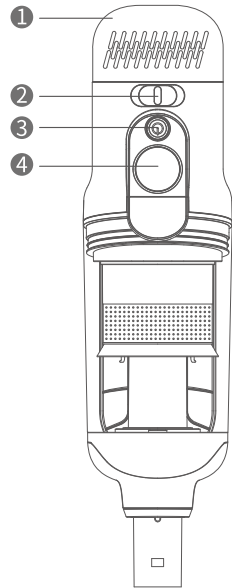

먼지적음



먼지많음



먼지아주많음

⑤ 핸들

핸들 부분에는 정전기 방지 필름이 내장되어 있습니다.

⑥ 배터리 케이스

리튬이온배터리가 내장되어 있으므로 인화성 물질, 난방기 등 근처에서 충전 또는 사용하지 마세요.

⑦ 충전포트

퍼피유(Puppyoo) T12시리즈 전용 전원 어댑터를 사용하여 충전하세요.

⑧ 먼지통

자석형으로 빠르고 간편하게 탈부착할 수 있습니다.

⑨ 흡입구

연장관 또는 다양한 브러시를 장착하여 사용할 수 있습니다.

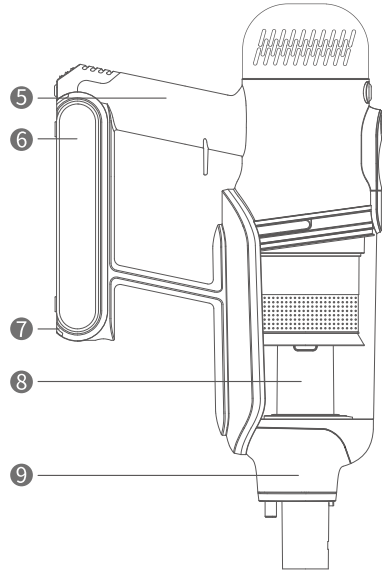

2. 부속품

본 설명서는 퍼피유(Puppyoo) T12 Home & T12 Home Extra제품 사용 설명서입니다. 모델 별 적용 브러시도 다를수 있기 때문에 구매한 제품 부속품은 패키지를 참고하시기 바랍니다.



2.1 연장관

본체와 브러시 연결시 사용하세요.

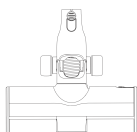

2.2 소프트 벨벳 롤러 브러시

거실 마루바닥, 타일 먼지 제거에 사용하세요.
카펫 청소 시에는 카본롤러로 교체하여
사용하세요.

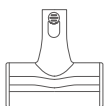

2.3 침구 브러시

주로 침구, 소파, 자동차 시트 등의 직물 표면 및
딥 클리닝에 사용하세요.

 주의사항: 실크 재질에는 손상되기 쉬우므로 사용하지 마세요.

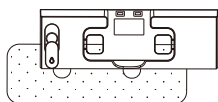

2.4 물걸레 키트

물걸레 키트는 메인 브러시에 부착하여 거실
마루바닥, 타일등의 물걸레 청소에 사용하세요.

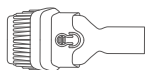

2.5 2 in 1 솔 브러시

본체 또는 연장관에 장착하여 사용하세요. 브러시
중앙에 있는 버튼을 누른 채로 솔을 아래위로 조절 할
수 있습니다. 솔이 내려간 상태에서는 커튼, 키보드,
조명과 같은 불 규칙적인 물체 표면 먼지 제거에
사용하고, 솔이 올라간 상태에서는 책상, 소파와 같은
넓은 면적의 먼지 제거에 사용하세요.

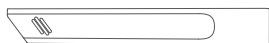

2.6 틈새 브러시

본체 또는 연장관에 장착하여 사용합니다. 틈새,
창문 틈, 좁은 구석 등의 먼지 제거에 사용하세요.

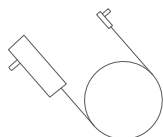

2.7 전원 어댑터

배터리 충전 필요 시 사용하세요.

2.8 벽걸이 충전 거치대

연장관과 브러시가 장착된 본체 거치 또는 충전에 사용하세요. 거치대 하단에 틸트 브러시와 2 in 1 솔 브러시 수납도 가능합니다.

충전 시, 충전 어댑터를 거치대에 연결 후 본체를 거치대에 거치하면 충전할 수 있습니다.

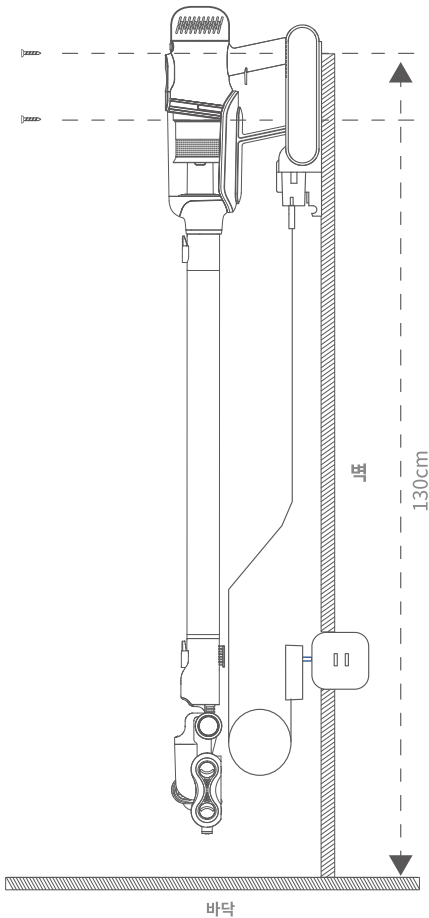

벽걸이 충전 거치대 설치하기

우선, 구매한 제품 패키징리스트에 본 거치대와 나사 등이 있는지 확인하세요.

1. 우선 설치 위치를 확인 하세요.
거치대 뒷쪽 나사 위치를 바닥에서 130cm 높이에 위치 확인하고 동시에 아랫쪽 나사 위치도 확인하세요.

2. 확인한 나사 위치에 전동드릴 (5mm)로 구멍을 뚫으세요.
(전동드릴은 사용자분이 자체적으로 마련 해야 합니다.)

3. 확장 핀을 구멍에 넣고 나사를 틀어 거치대를 설치하세요.

4. 좌우로 위치 조정 후 나사를 조여 거치대를 고정하세요.

5. 전원 어댑터를 거치대 하단에 연결한 후 본체를 거치대에 거치하여 충전하면 됩니다.

! 주: 거치대와 전원 콘센트의 거리가 150cm 이내 위치에 설치하세요.

3. 사용하기

본 설명서는 퍼피유(Puppyoo) T12 Home & T12 Home Extra제품 사용 설명서입니다. 모델 별 적용 브러시도 다를수 있기 때문에 구매한 제품 부속품은 패키지를 참고하시기 바랍니다.

3.1 전원 켜기/끄기

전원 켜기 : 조작부에서 전원  버튼을 1초 누르면 청소 시작합니다.

전원 끄기 : 전원  버튼을 1초 누르면 전원이 꺼집니다.

 주의사항:

제품의 원활한 사용을 위해 구매 후 우선 풀 충전해 주세요.

* 사용 중, 디지털 지시등(LED) 상태 표시부에 배터리 잔량 표시등이 한 칸에서 깜빡거리면 충전해 주세요.

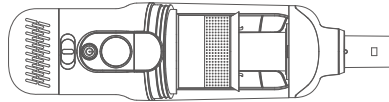
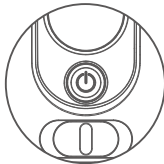

3.2 흡입력 조절부

T12 Home & T12 Home Extra 제품 흡입력은 일반(E), 자동(A), 강력(S) 3가지 모드로 나뉩니다. 버튼을 좌우로 움직여 흡입 세기를 조절할수 있습니다.

 주의사항:

자동(A)모드 시, 먼지 자동 감지센서가 작동하면서 먼지량에 따라 자동으로 흡입세기를 조절하여 청소 합니다.



3.3 메인 브러시 사용하기

1. 브러시 설치하기

우선 본체에 연장관을 연결하고 연장관에 브러시를 딸깍소리가 나게 장착하세요. 탈착 시, 브러시 연결 부 버튼을 눌러 당기면 됩니다.



2. 메인 브러시 청소 모드

(1) 먼지 청소 : 메인 브러시 장착 후, 전원  버튼을 1초 누른 후 3가지 흡입 세기를 조절하여 사용하세요.

(2) 먼지 청소 + 물걸레 청소 : 물걸레 키트를 메인 브러시 하단에 부착 후 전원  버튼을 1초 누른 후 3가지 흡입 세기를 조절하여 사용하세요.

브러시 그림

브러시 명칭

사용 환경

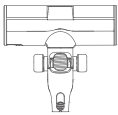

소프트 롤러 브러시

마루바닥, 타일, 대리석 바닥

카펫 청소 시에는 카본롤러로 교체하여 사용하시면 더 깨끗이 청소할수 있습니다.

브러시 사용 시 주의사항:

1. 브러시 사용 중 브러시가 막힐 경우 즉시 이물질 제거해 주세요.
2. 탈착 시 브러시 밑부분에 손을 넣지 마세요.
3. 본 청소기는 반드시 건조한 장소에서 사용하시고, 습기나 물이 있는 곳은 절대로 사용하지 마세요.

3.4 기타 브러시 사용하기

브러시 그림	브러시 명칭	사용 환경
	침구 브러시	침구, 소파, 자동차 의자 직물 등의 표면 또는 딥 클리닝 시 사용하세요.
	2 in 1 솔 브러시	책상, 소파, 커튼, 키보드 등의 표면 먼지 제거에 사용하세요.
	틈새 브러시	좁은 구석, 틈새, 창문 틀 등의 먼지 제거에 사용하세요.

주의사항:

1. 침구 브러시 사용 중 막힐 경우 즉시 이물질 제거해 주세요.
2. 실크재질에는 손상되기 쉬우므로 사용하지 마세요.
3. 본 청소기는 반드시 건조한 장소에서 사용하시고, 습기나 물이 있는 곳은 절대로 사용하지 마세요.

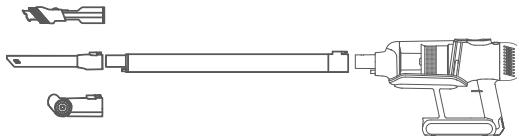
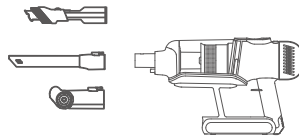

III. 청소기 손질하기

1. 본체 손질하기

1.1 먼지통/모터 필터 손질하기

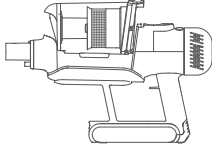

1. 전원을 끈 후 먼지통을 본체에서 탈착해 주세요.

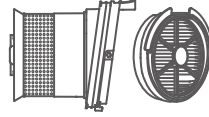

4. 내부 필터는 사이클론 필터와 HEPA 필터로 구성되었습니다.

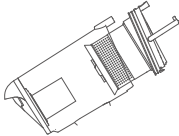

2. 먼지통을 세운 후 내부 필터를 당겨 필터세트를 분리하세요.

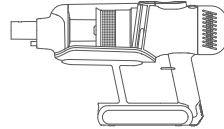

5. 본체 표면을 손질할 때에는 마른 수건이나 헝겊으로 닦아 주시고 물을 직접 뿌리거나 벤젠, 시너, 알코올 등 휘발성 물질로 닦지 마세요.

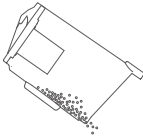

3. 먼지통의 먼지와 이물질을 제거 하세요.

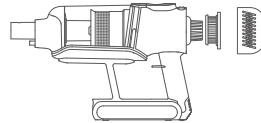

6. 배기 고성능HEPA 필터는 주기적으로 자주 털어서 사용하고, 많이 막혔을 경우 새것으로 교체해 주세요.

! 주의사항:

1. 최상의 성능을 유지하도록 자주 먼지를 털고 주기적으로 세척해 주세요.
2. 먼지통, 사이클론 필터는 물 세척이 가능합니다. HEPA필터는 일상적으로 자주 털어서 사용하세요. 물 세척 했을 경우에는 그늘에서 24 시간 이상 완전히 말린 후 사용하세요. HEPA필터가 많이 막혔을 경우 새것으로 교체해 주세요.
3. 본 청소기는 반드시 건조한 장소에서 사용하시고, 습기나 물이 있는 곳은 절대로 사용하지 마세요.

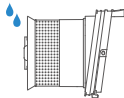
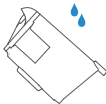

1.2 충전하기

 도움말:

1. 본 제품은 운송 시의 안전을 고려하여 풀 충전을 하지 않았습니다.
구매 후 약 4시간 충전한 후에 사용하세요.
2. 충전이 완료되면 자동으로 전원 차단하고 약 10초 후 표시부 충전 표시가
자동으로 꺼집니다.
3. T12 Home & T12 Home Extra 제품은 2가지 충전방식이 있습니다.
구매후 패키지를 참고하여 사용하세요.

1. 거치대 없이 충전하기
전원 플러그 연결 후 제품
충전포트에 연결하여 충전하세요.

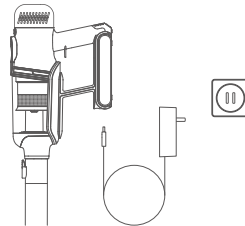

2. 벽걸이 충전 거치대 사용하기
벽걸이 충전 거치대 설치하기는 2.8 페이지를 참고하세요. 전원 플러그를 벽걸이
거치대의 충전포트에 연결하여 고정하세요. 본체를 벽걸이 거치대에 거치하여
충전하세요.

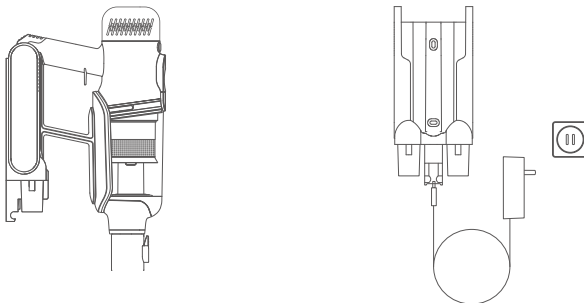

충전 시 주의사항:

1. 제품을 오랫동안 사용하지 않거나 장기간 집을 비울 때에는 충전 거치대 전원 플러그를 뽑으세요. 배터리는 충전 상태가 아니면 저절로 방전됩니다.
2. 직사광선이나 열이 강한 곳에서 충전하지 마세요. 실온5°C - 35°C 환경에서 충전하세요.
3. 충전 시 배터리 및 전원 어댑터가 뜨거워 지는것은 정상적인 현상입니다.
4. 사용량(사용 횟수)이 많아질수록 배터리의 충전 시간과 사용 시간이 짧아질 수 있습니다.
5. 충전 완료 전 청소기를 사용하게 되면 청소시간이 짧아 집니다.
6. 손상된 전원 플러그나 전원 코드, 헐거운 콘센트는 사용하지 마세요. 감전이나 화재의 위험이 있습니다.
7. 충전 시 포장 내 정품 어댑터만 사용하세요. 타 제품 사용시 제품에 치명적인 손상이 갈 수 있습니다.

2. 부속품 손질하기

본 설명서는 퍼피유(Puppyoo) T12 Home & T12 Home Extra제품 사용 설명서입니다. 모델 별 적용 브러시도 다를수 있기 때문에 구매한 제품 부속품은 패키지를 참고하시기 바랍니다.

2.1 소프트 롤러 브러시

소프트 롤러 브러시는 4~5회 사용 후 브러시 분해 청소 하세요.

1. 그림1과 같이 버튼을 누른 후 측면커버를 회전하세요.
2. 소프트 롤러를 브러시에서 분리하세요.
(주의사항: 꺼낼 시 먼지가 날릴 수 있으니 조심하세요.)
3. 소프트 롤러에 부착된 이물질은 물티슈나 마른 걸레로 제거하고 먼지도 털어 주세요.
4. 장착 시에는 반대 순서로 딸깍소리가 나게끔 장착해 주세요.
5. 브러시는 물로 청소하지 마세요. 잔여 이물질은 물티슈나 마른 걸레로 제거해 주세요.

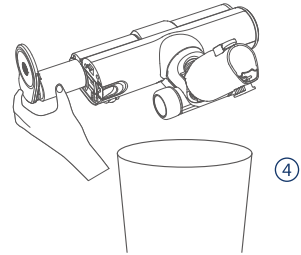
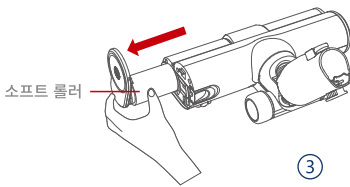
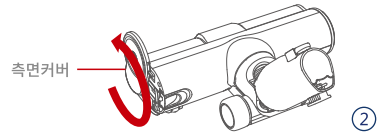
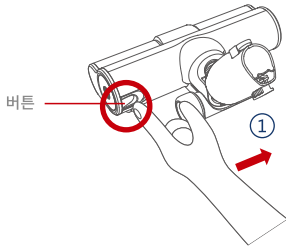

주의사항:

1. 메인 소프트 롤러 브러시에는 기본으로 소프트 벨벳 롤러가 장착되어있습니다.
2. 카본 롤러는 포장 내 별도로 제공되고, 사용 시에는 상기 방법으로 분해 후 카본 롤러로 교체하여 사용하시면 됩니다.

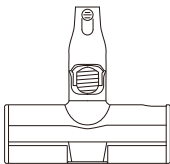

메인 소프트 롤러 브러시

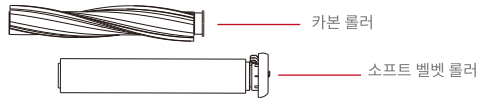

2.2 물걸레 키트

물걸레 키트는 본 제품 메인 소프트 롤러 브러시 하단에 부착하여 사용 하세요.

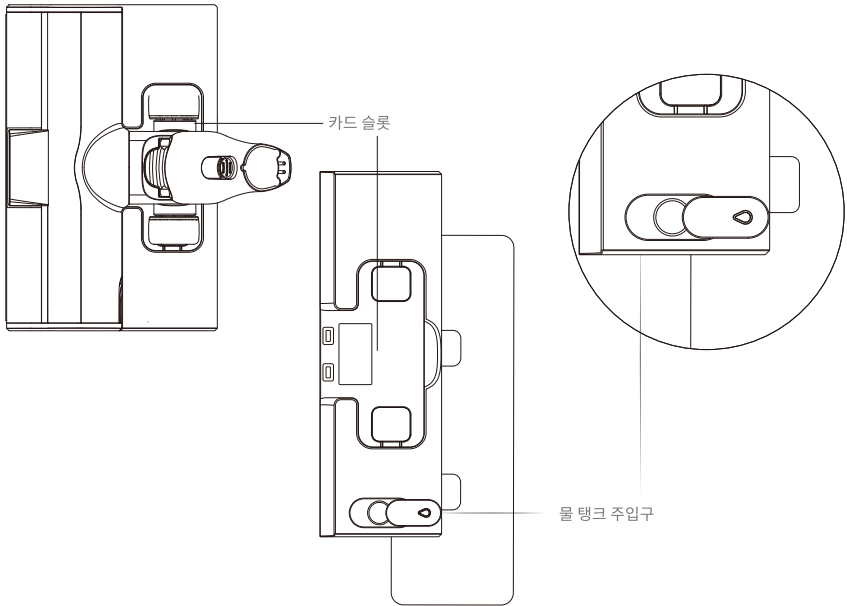

주의사항:

1. 물걸레 키트를 장기간 사용하지 않을 경우에는 물탱크 내의 물을 모두 비운 후 보관하여 주세요.
2. 물걸레 키트 초기 사용 시에는 물탱크에 물을 주입하는 동시에 물걸레에 물을 적셔 사용하세요.
3. 본 제품은 다량의 물에 노출 시 메인 롤러 브러시 헤드 내부의 전기회로의 파손 위험이 있으므로 물이 있는 바닥, 타일 등에서 사용하지 마세요.

2.3 침구 브러시

1. 그림1과 같이 버튼을 누른 후 측면커버를 회전하세요.
2. 롤러를 브러시에서 분리하세요.
(주의사항: 꺼낼 시 먼지가 날릴 수 있으니 조심하세요.)
3. 롤러에 부착된 이물질은 물티슈나 마른 걸레로 제거하고 먼지도 털어 주세요.
4. 장착 시에는 반대 순서로 딸깍소리가 나게끔 장착해 주세요.
5. 브러시는 물로 청소하지 마세요. 잔여 이물질은 물티슈나 마른 걸레로 제거해 주세요.

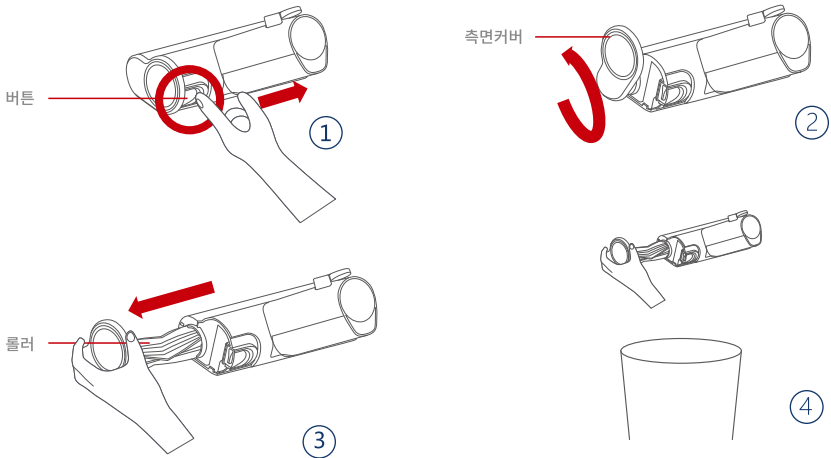

IV. 고장 신고 전 확인하기

본 설명서는 퍼피유(Puppyoo) T12 Home & T12 Home Extra제품 사용 설명서입니다. 모델 별 적용 브러시도 다를수 있기 때문에 구매한 제품 부속품은 패킹리스트를 참고하시기 바랍니다.

현상	처리 방안
제품이 작동하지 않아요.	배터리가 소모되었으면 충전해 주세요. 연장관, 먼지통, 브러시가 막혔으면 손질해 주세요.
갑자기 흡입력이 약해져요.	브러시, 먼지통, 연장관이 이물질로 막혀 있으면 제거해 주세요. 먼지통이 꽉 차 있으면 비워주세요. 필터가 더러우면 손질해 주세요.
제품에서 떨리는 소리가 나요.	브러시, 먼지통, 연장관이 이물질로 막혀 있으면 제거해 주세요. 이상한 소리가 계속 날 시에는 전원을 끄고 서비스 센터에 연락하세요.

디지털 지시등(LED) 고장

배터리 잔량 표시등 세 칸이 동시에 깜빡여요.	충전 시 청소기 주위 온도가 너무 높거나 너무 낮아서 발생하는 현상으로 실온5°C - 35°C 환경에 옮겨서 충전하세요.
배터리 잔량 표시등 세 칸이 동시에 깜빡이다 5초 후 꺼져요.	정품 전원 어댑터를 사용하지 않았거나 청소기 주위 온도가 너무 높거나 너무 낮아서 발생하는 현상으로 정품 전원 어댑터를 사용하고 실온5°C - 35°C 환경에 옮겨서 충전하세요.
배터리 잔량 표시등 세 칸이 동시에 깜빡이다 2초 후 꺼져요.	브러시, 먼지통, 연장관이 이물질로 막혀 있으면 제거해 주세요.

고장 처리가 안될 시에는 서비스 센터에 연락하세요.

보다 프로페셔널한 청소기 브랜드

Beijing Puppy Vacuum Cleaner Group Co., Ltd.

퍼피유(Puppyoo)청소기는 비 정기적으로 제품 및 해당 인쇄물에 대한 업그레이드 또는 조정을 (소비자 체험 최적화에 유리한 제품 디테일부, 부속품, 컬러, 포장박스 및 사용 설명서등) 진행 하며 수정 후 별도의 통지를 하지 않습니다. 최종 해석권은 법률 허가 범위 내 Beijing Puppy Vacuum Cleaner Group Co., Ltd. 에 있습니다.